

Plakinstructie Kiosk

1. Plak het kozijn van de deur in de muur.

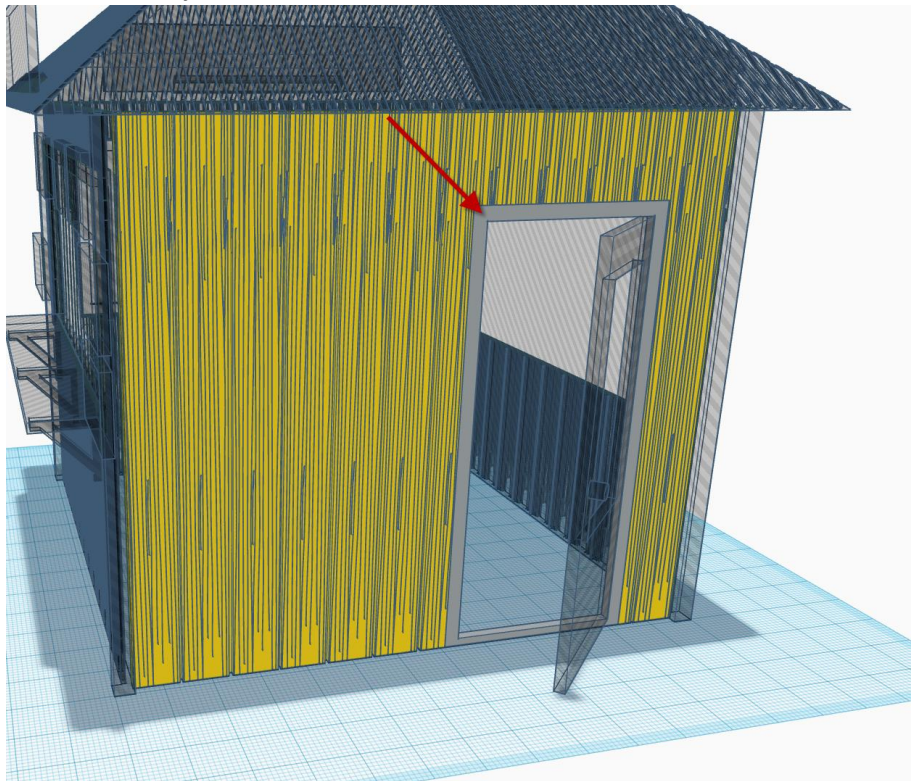

2. Plak de deur in het kozijn in de door u gewenst stand.

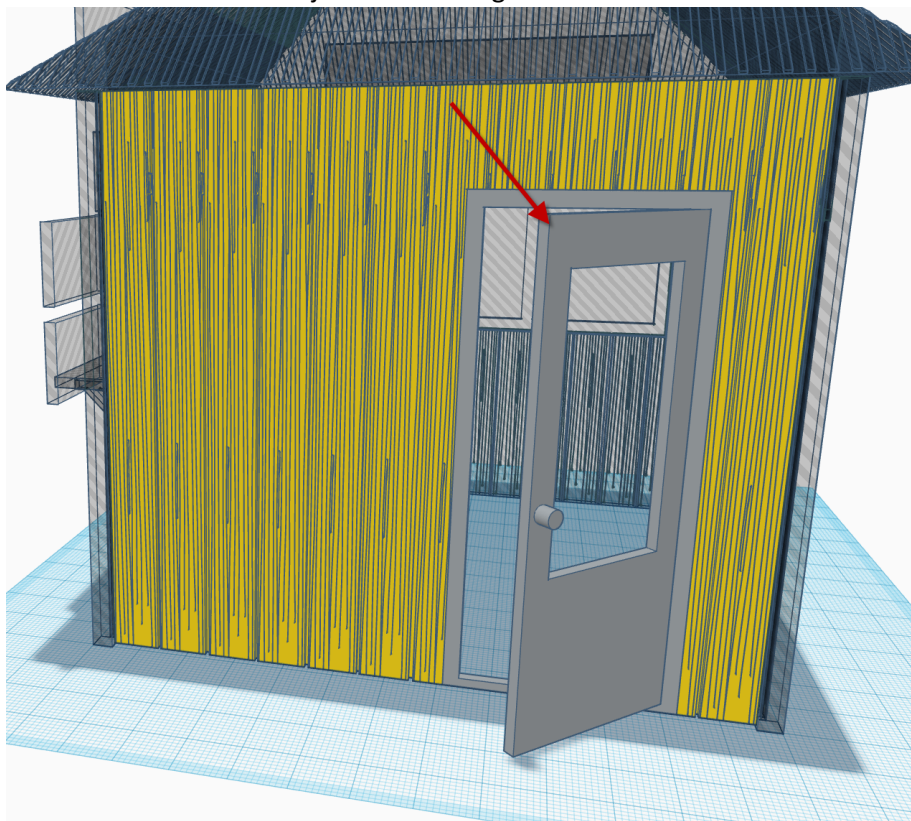

3. Plak de serveerplank aan de wand voor de voorzijde.

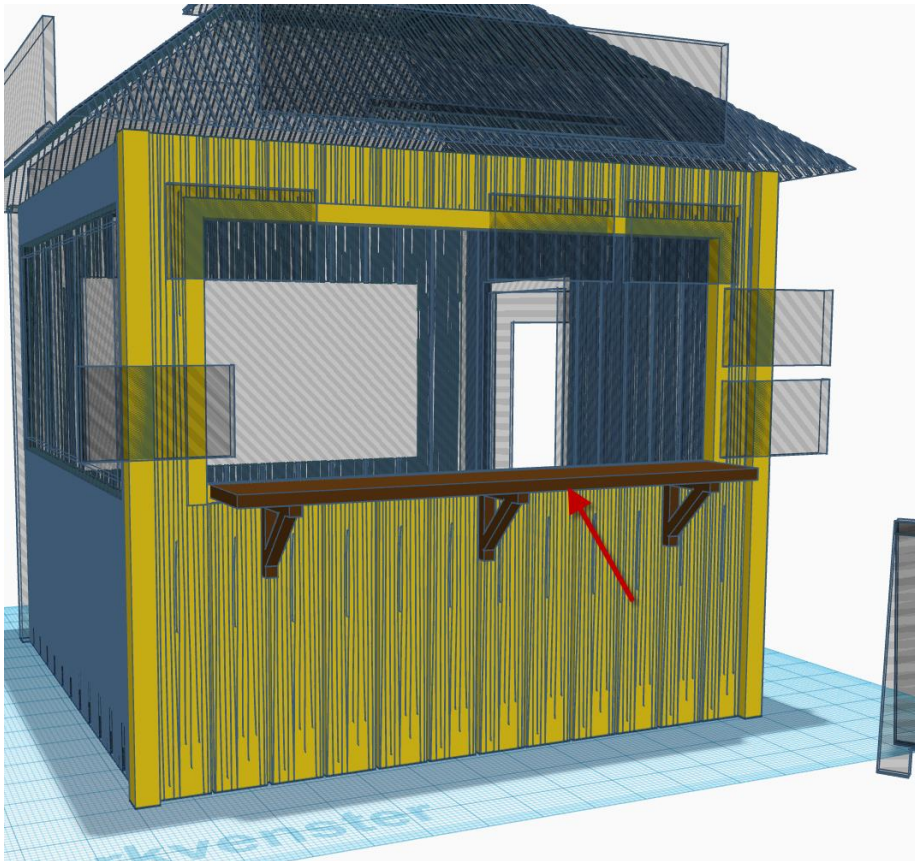

4. Plak de muurdelen aan elkaar.

4a Plak de zijkant aan de voorkant

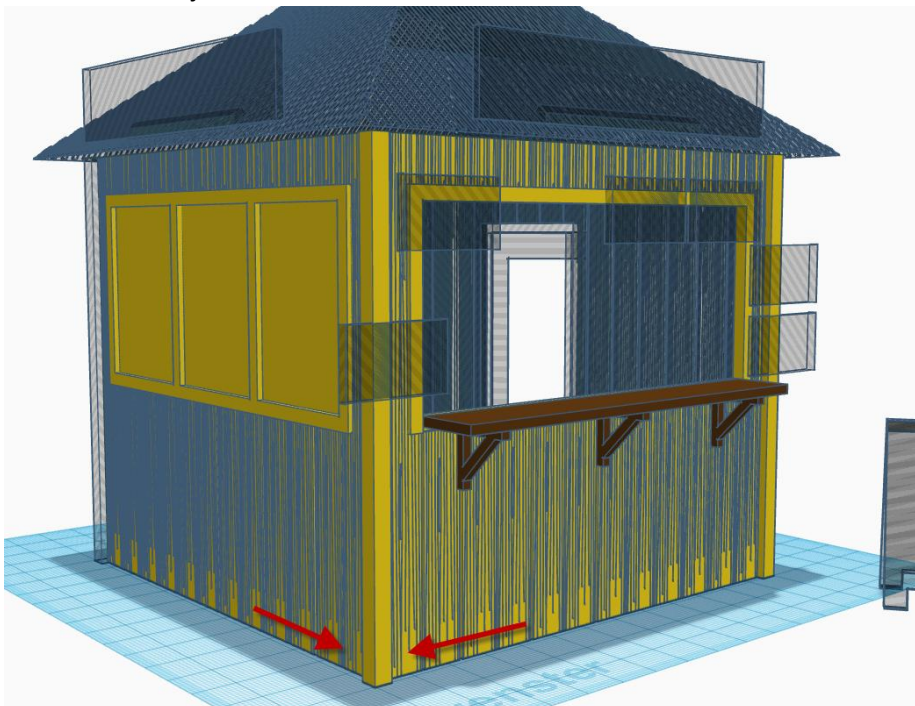

4b Plak de achterkant aan de reeds aan elkaar geplakte delen.

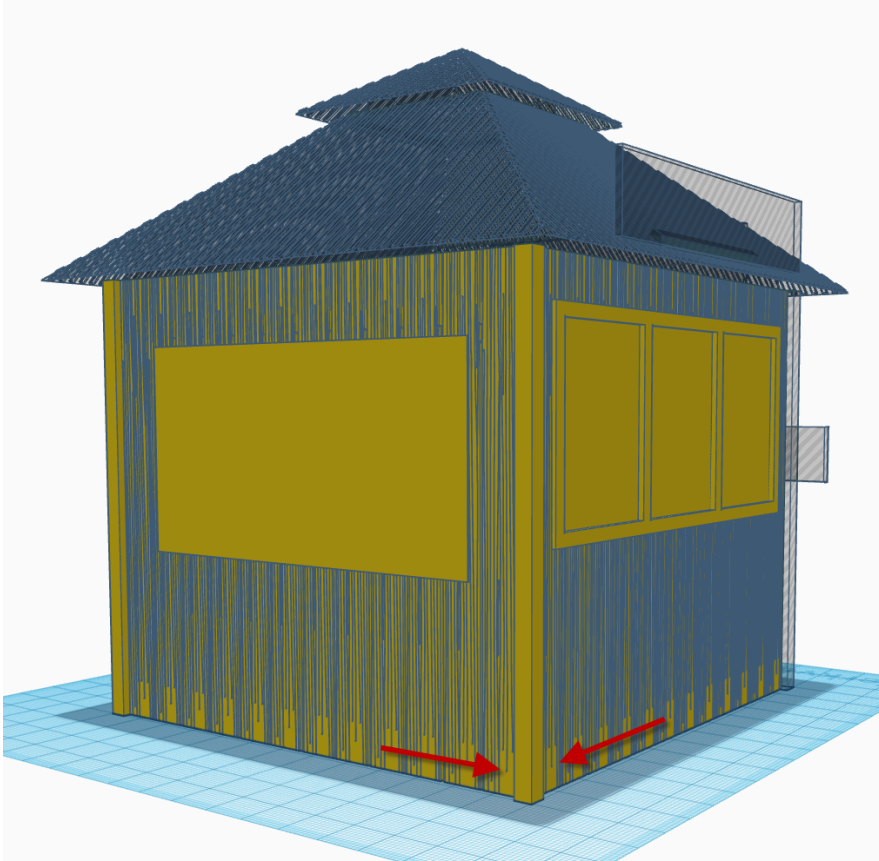

4c Plak de zijkant met de deur als laatste tussen de reeds geplakte muur delen

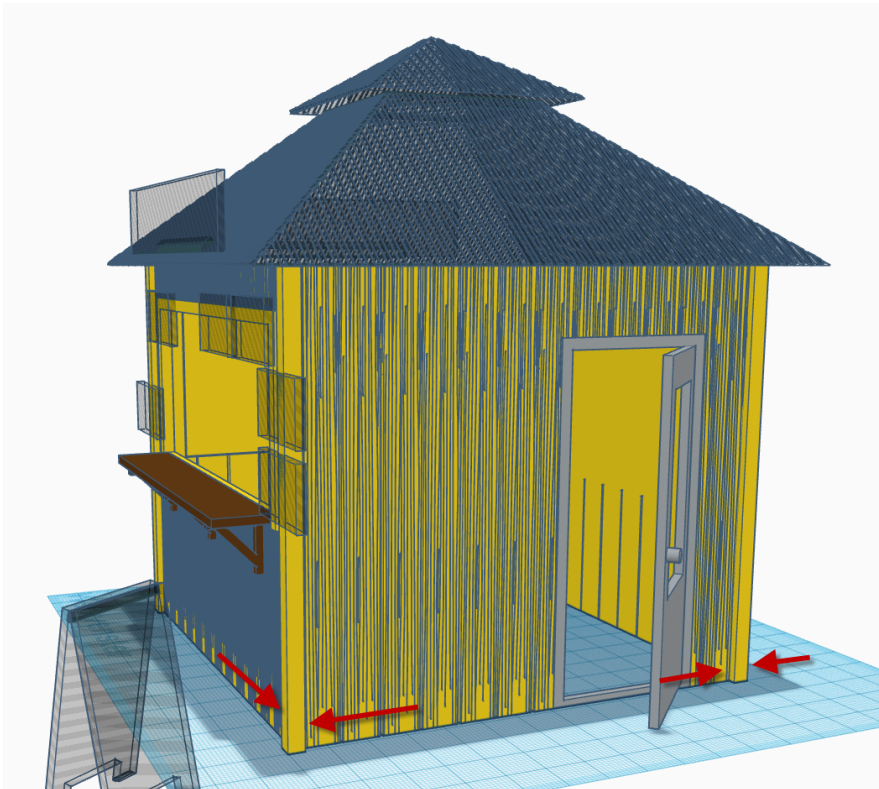

5. Plak de dak delen op elkaar.

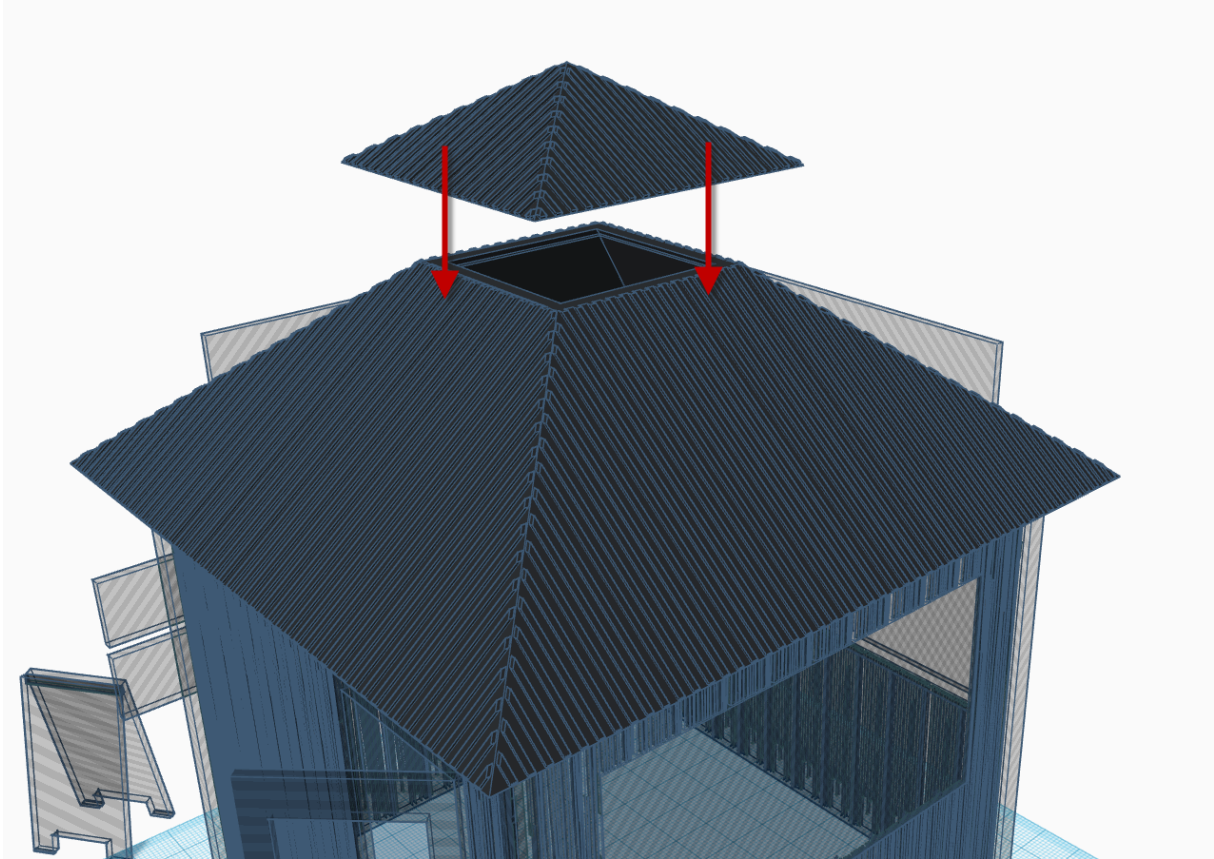

6. Plak het dak op de reeds geplakt muurdelen.

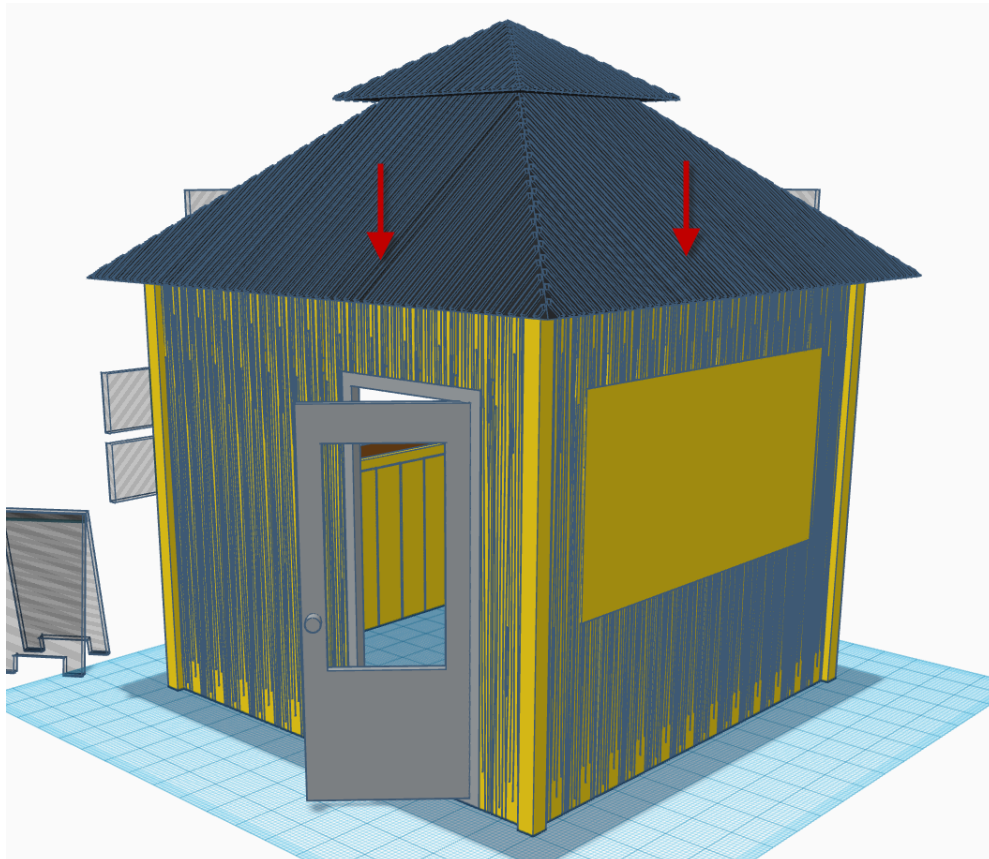

7. Plak de reclame borden op het dak.

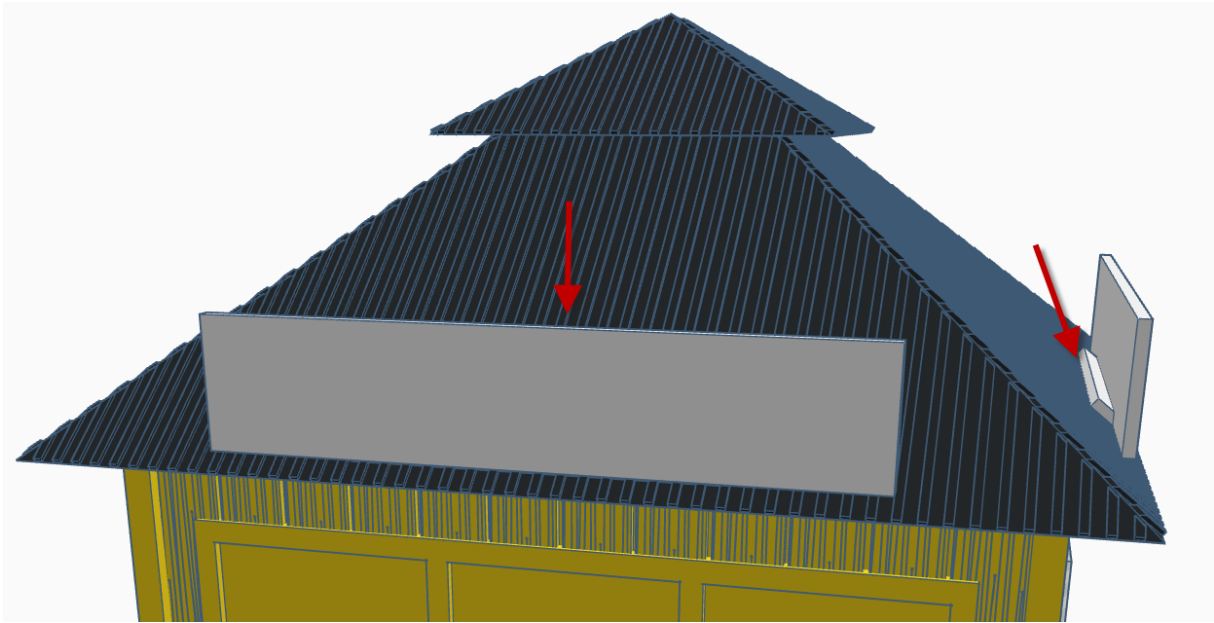

8. Plak de losse tijdschriften naar wens op de muur.

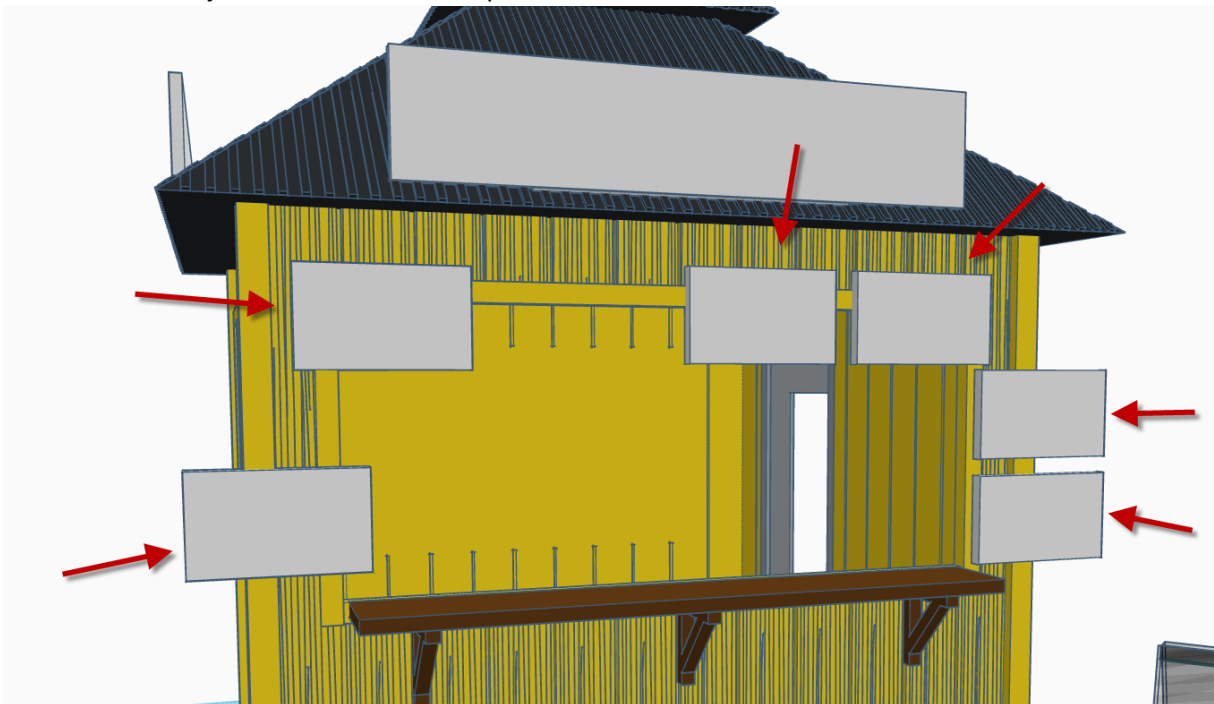

9. Plak het reclame bord in elkaar.

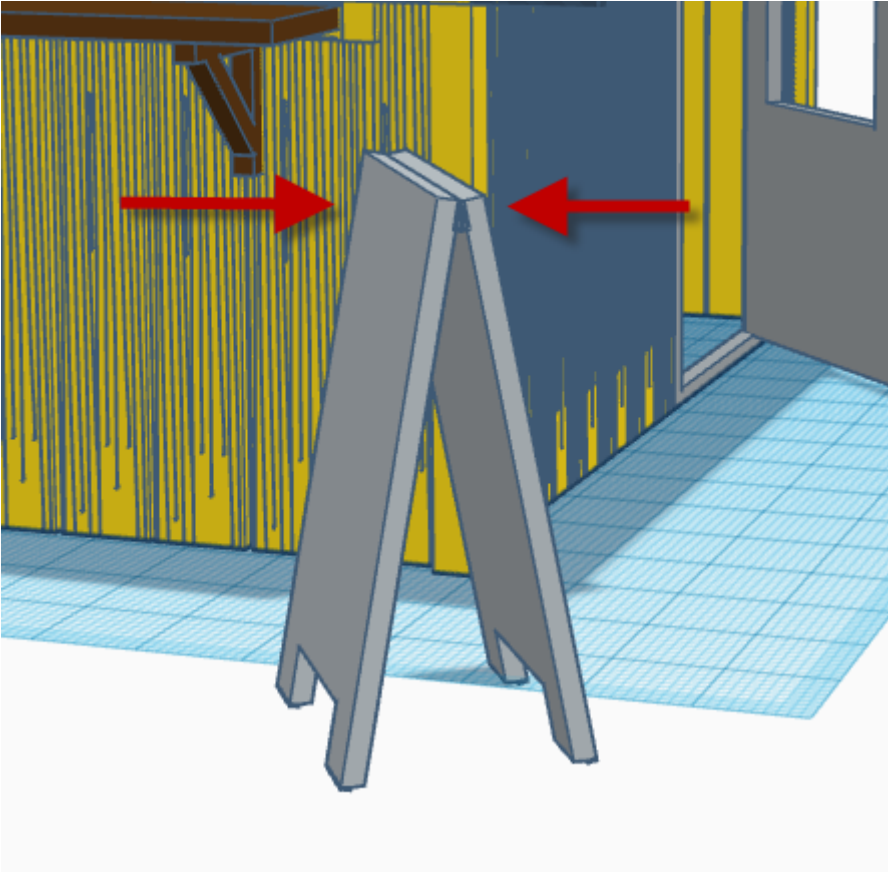

Het plakken van de decals (stickers)



- De decals voor de reclameborden zijn de rood omrande.

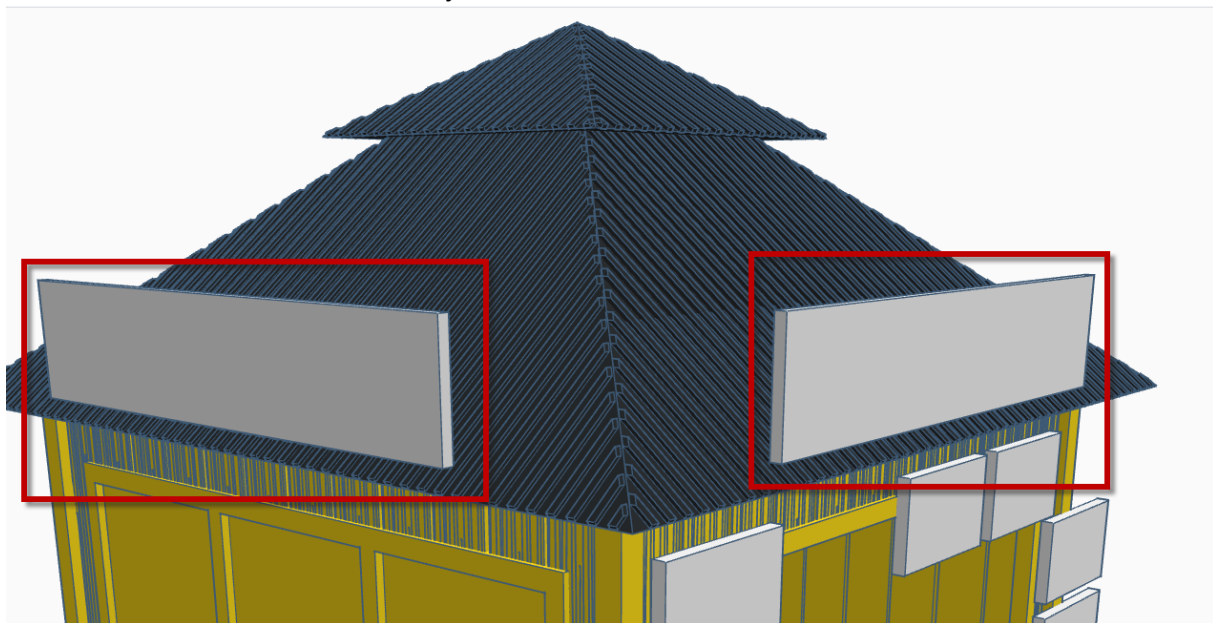

- De decals voor de tijdschriften zijn de paars omrande.

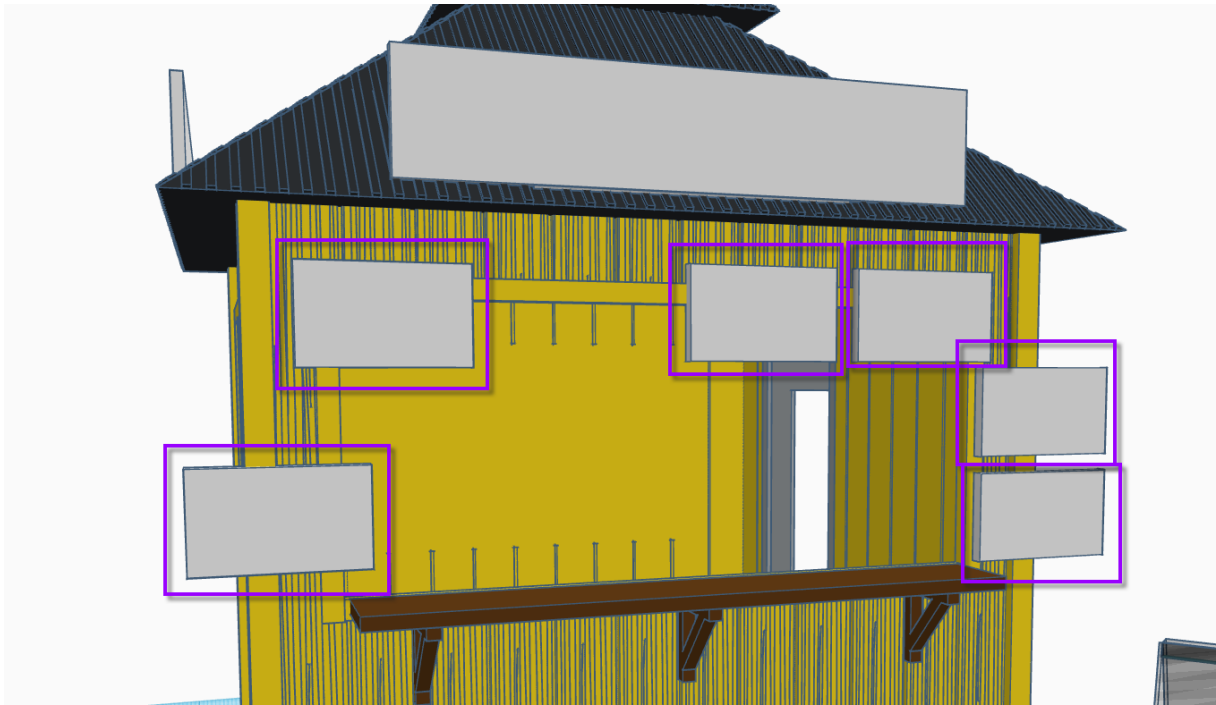

- De decals voor het billboard aan de achterzijde zijn de groen omrande.

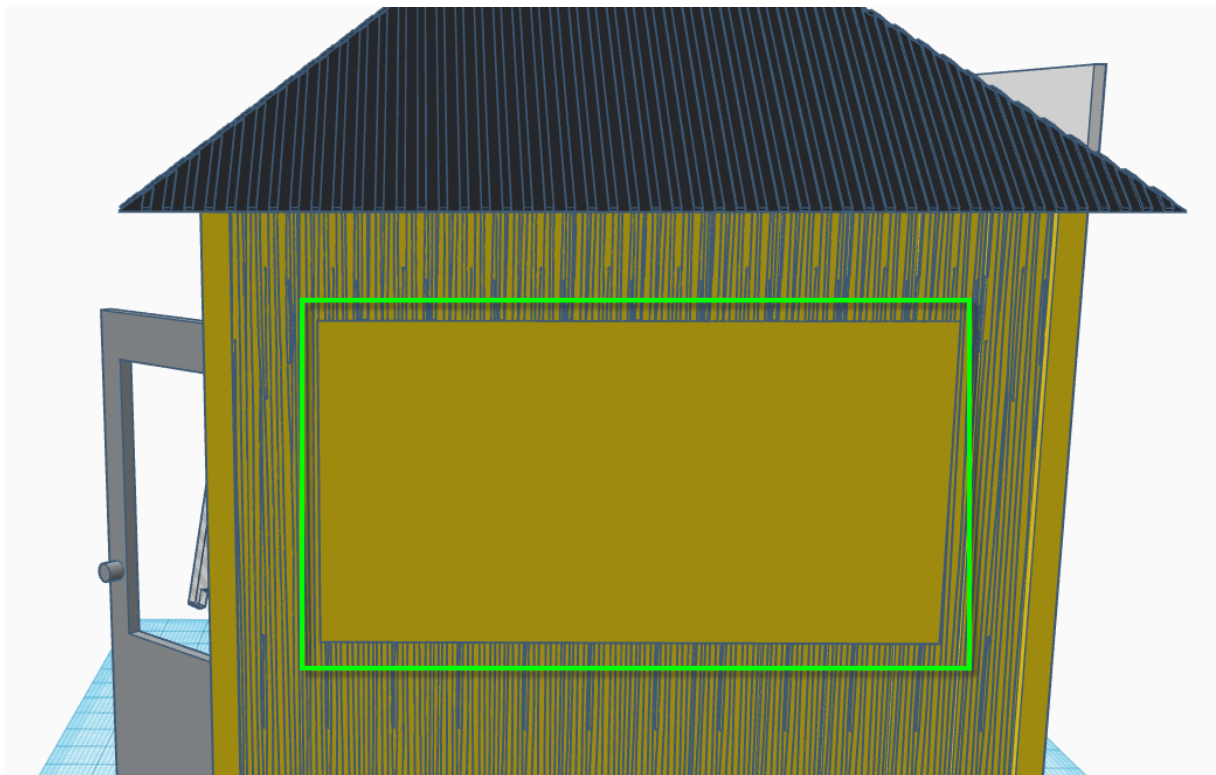

- De decals voor tijdschriften op de achtermuur aan de binnenkant zijn de oranje omrande.



- De decals voor de reclame bord buiten zijn de blauw omrande.

